

STU-530 & STU-430电子签批套装使用手册



STU-530 & STU-430硬件产品使用说明

STU-530

- 使用5寸高清彩色LCD数位签名板，并且采用全平面超薄机身，能够通过各类Windows应用来创建PDF文档，并可在PDF文档内进行电子评论和签字。STU-530的5寸高清彩色显示屏，能够非常好显示企业logo和宣传图片。

STU-430

- 使用4.5寸黑白LCD数位签名板，全平面并且十分耐用，能够通过各类Windows应用来创建PDF文档，并可在PDF文档内进行电子评论和签字。STU-430能够为柜台的使用带来非常舒适的用户体验，并且4.5寸的大屏幕设计能够容纳足够长的内容。

了解STU-530 & STU-430

产品了解

1. 正面
2. 书写处
3. 指示灯
4. 笔座
5. 防盗安全锁孔
6. 背面
7. 橡胶脚
8. 笔绳孔

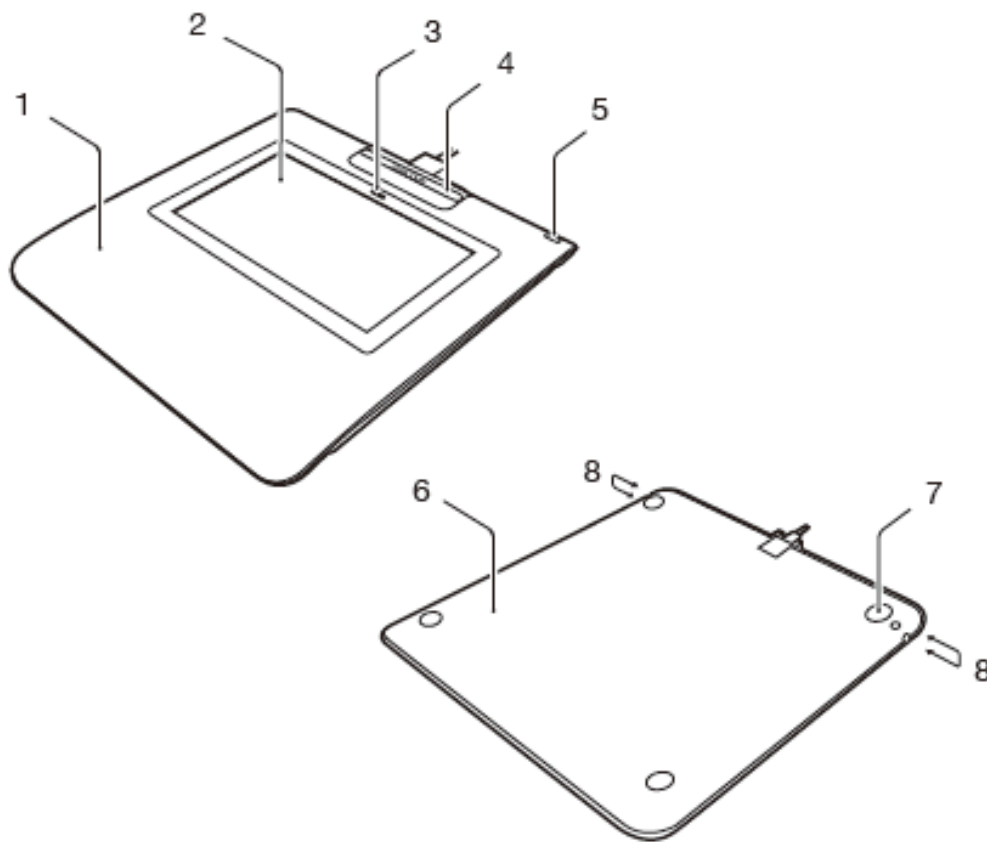

将产品连接到电脑

注意：在将产品笔座取下的时候，为防止笔座损坏，请务必先向外平推，再掀起笔座。首次取下的时候，笔座可能会比较紧，还请耐心按照以上步骤操作。

将产品连接到电脑

1. 关闭电脑。
2. 把产品的 USB 连接器插入您电脑的 USB 端口。

在把 USB 连接线插入到产品前，必须把产品笔座卸下，以露出接口。

拆卸笔座时，需要把笔座沿着产品顶部滑动，然后再提起笔座。USB 连接线接好后，产品笔座可以安装回原处。（产品笔座是为了保护 USB 连接线而设计的，它可以防止 USB 连接线意外脱离 USB 接口。）

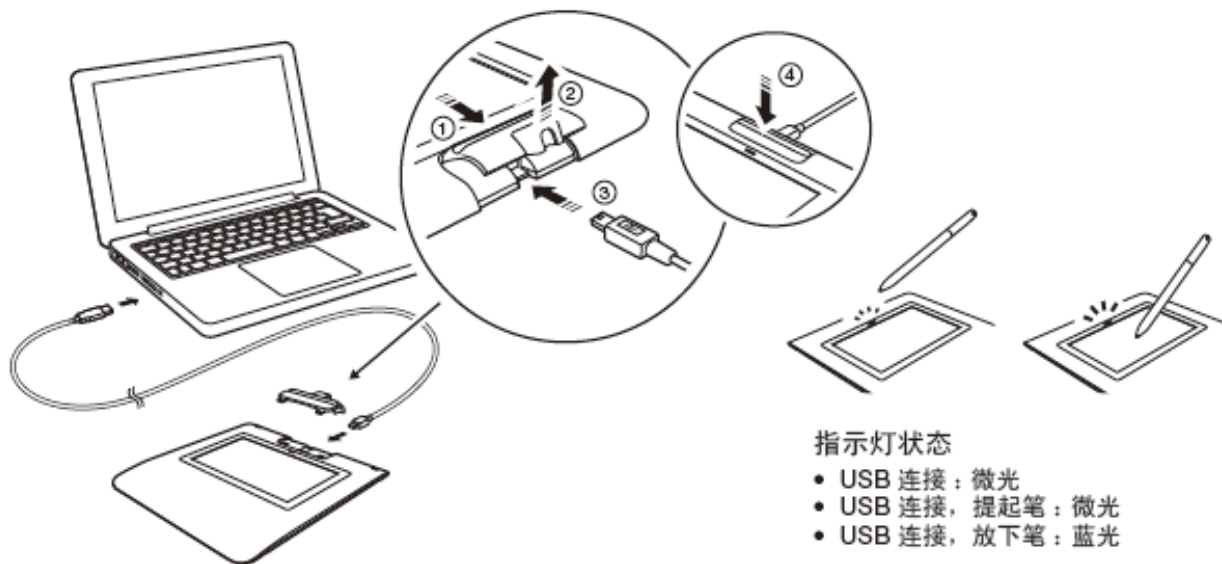

笔座和笔绳的使用和安装

笔座和笔绳

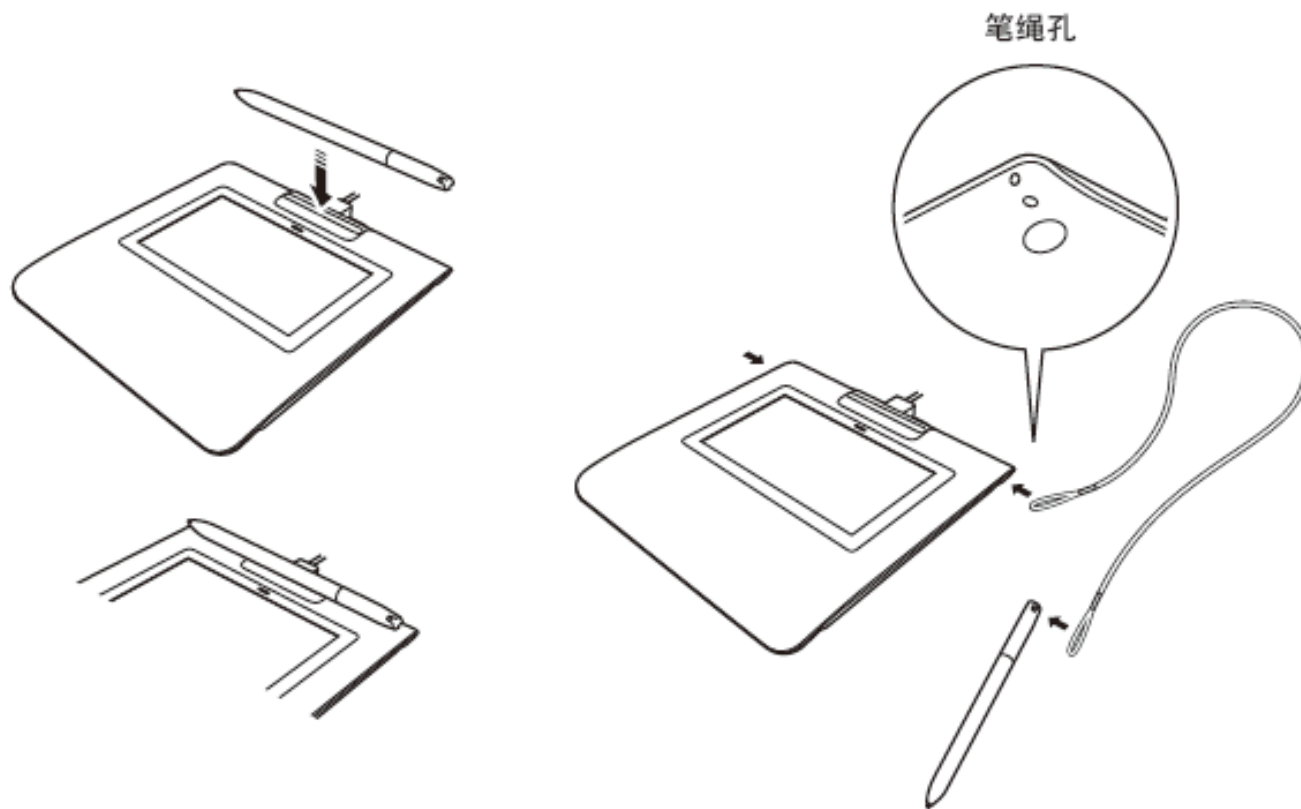

产品配件

随附的配件



笔绳

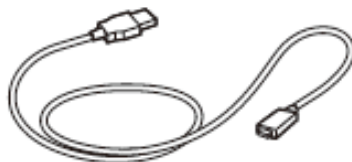

USB 连接线 (3 米)



笔



快速入门指南

Signpro PDF软件产品使用说明

- 定位
 - 办公中PDF的签署、备注和提高PDF签名的安全性;
 - 主要面向无须定制开发的客户.
- 主要产品特点
 - 读取并保存在Sign Pro上修改的PDF文档;
 - 支持Acro Forms文档的临时填写;
 - 提供电子签名在PDF上的签署;
 - 可在PDF上添加注释;
 - PDF上已签署名字可防止被篡改.

Signpro PDF支持的产品

- STU-300
- STU-500
- STU-520
- STU-430 (提供与STU-430的签名套装在网上商城销售)
- STU-530 (提供与STU-530的签名套装在网上商城销售)

软件+硬件运行结构

Adonis: System architecture

- Use case
 - Device driver can decrypt the encrypted data. No need for SDK.
 - Applications can receive decrypted data via Wintab or InkService.

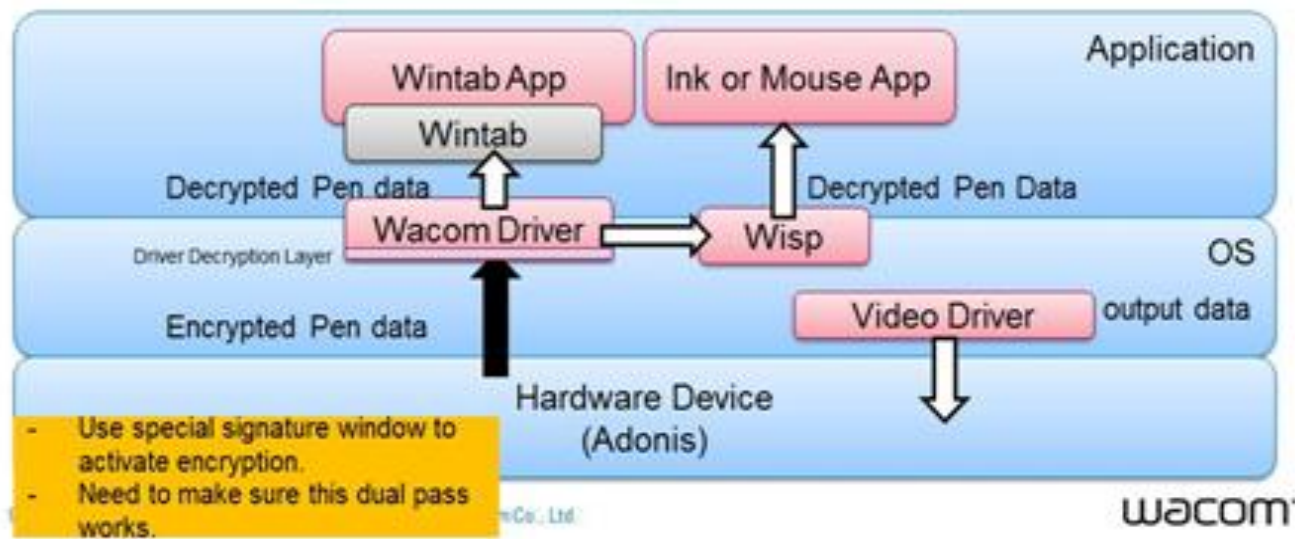

软件快速安装

1. 打开SignPro文件夹，双击Start.exe
2. 选择“创建桌面快捷方式”和“安装Wacom STU-520、STU-530/以及支持Windows8.1的驱动程序，之后点击”开始“

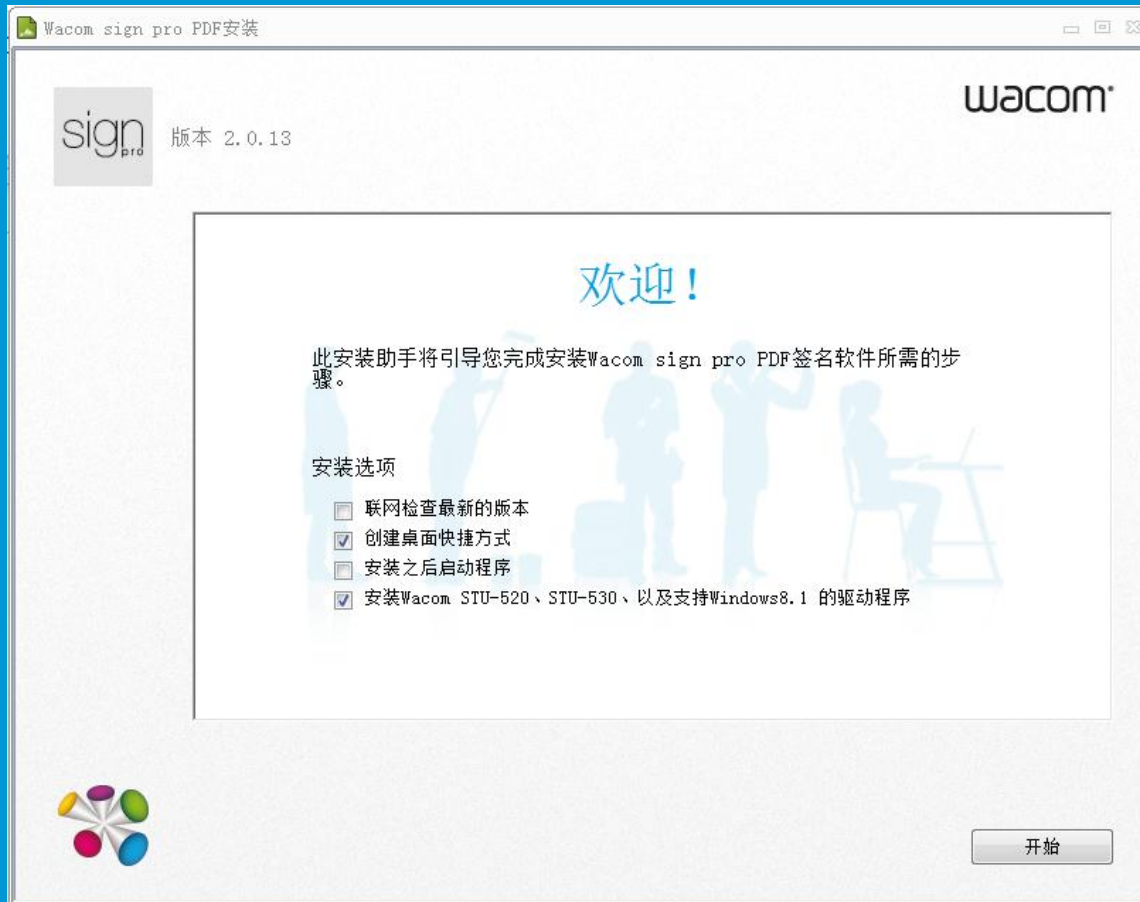

软件快速安装

- 点击“我接受”，然后点击“继续”

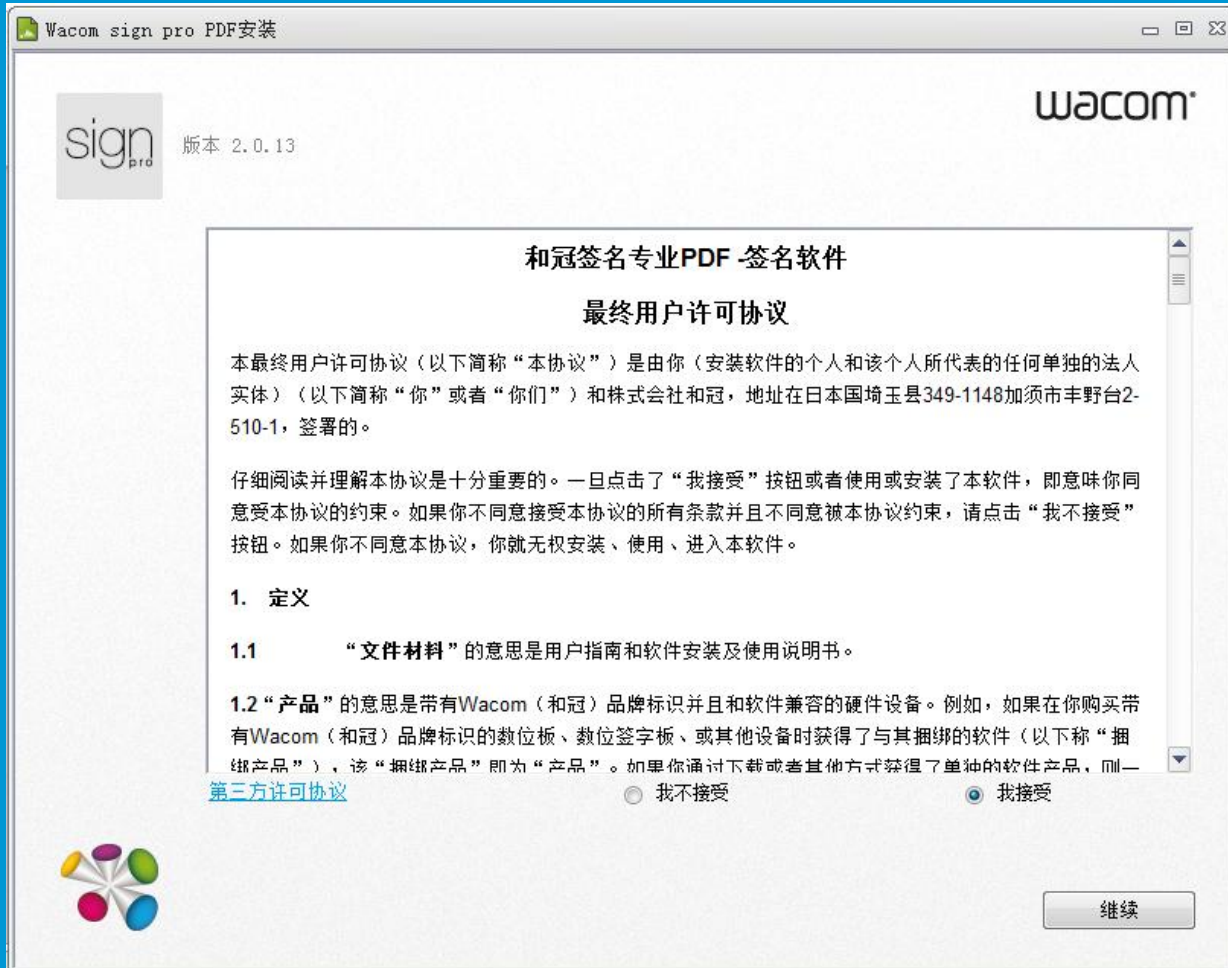

软件快速安装

- 输入产品许可证密钥，以完成安装

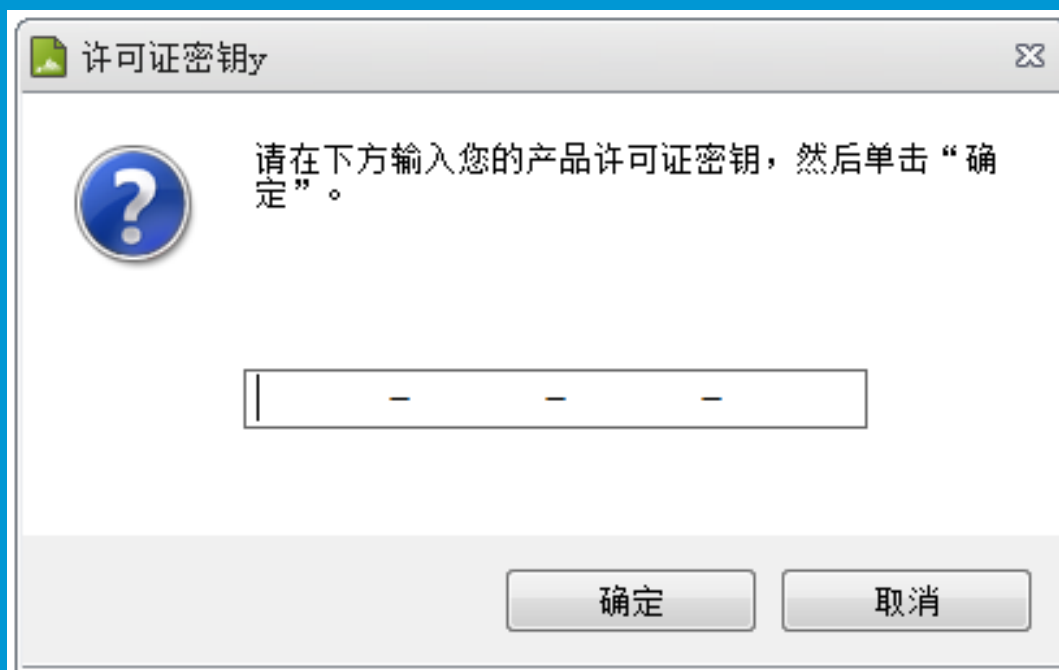

软件快速安装

- 完成安装

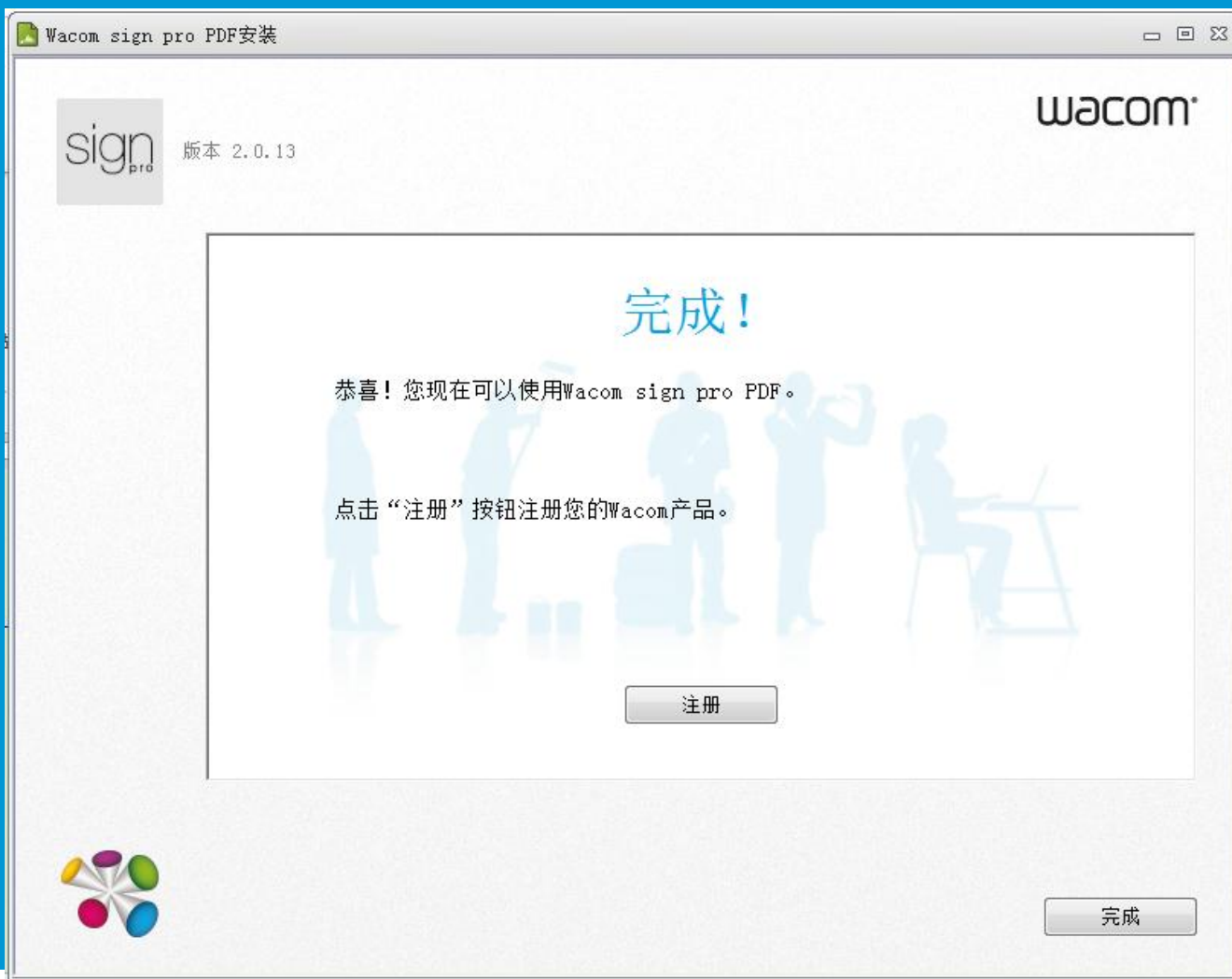

Signpro PDF主要功能概览

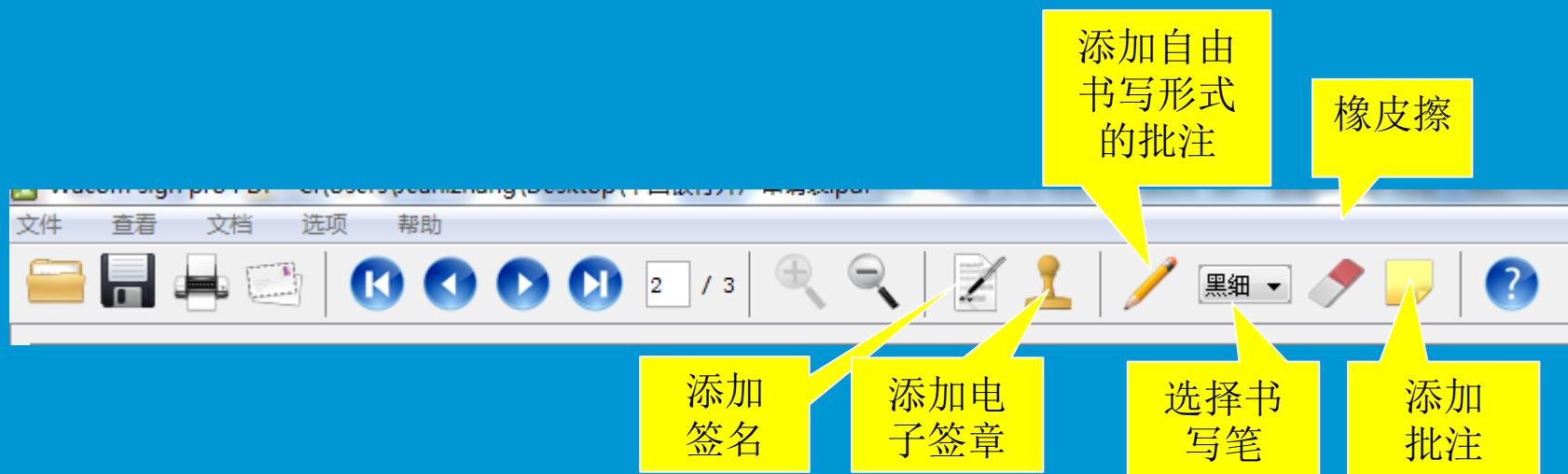

签名功能（输入签名姓名和签名原因）

签名文档

签名人姓名:

签名原因:

更改权限

签名使用 证书/作者签名

私人密钥: **Jean. zhang-signpro**

若要在文档中创建签名字段，点击‘确定’，然后点击并拖动字段以指定位置和大小。然后将出现给文档签名的提示。

确定 取消

选择一个签名的位置

- 点击两次鼠标来确定签名的起始和终止位置

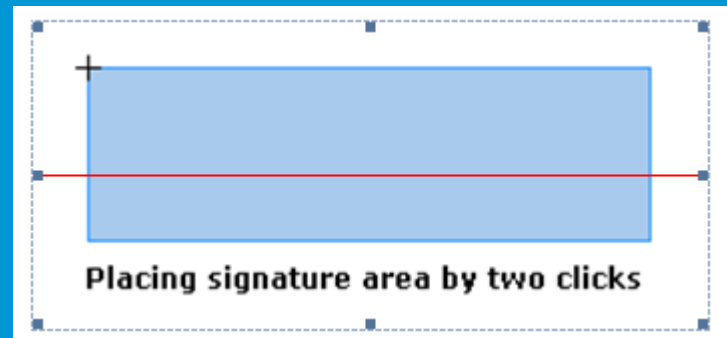

弹出签名窗口并签名

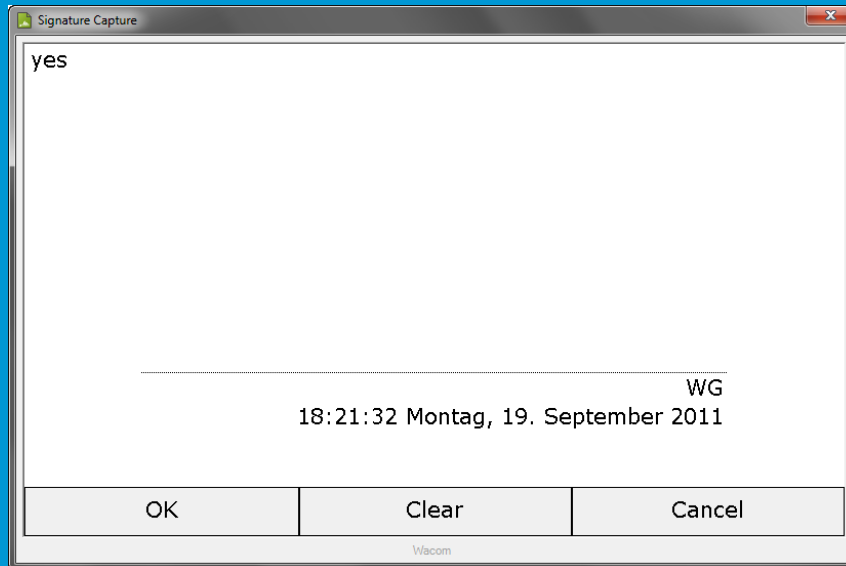

签名后保存的效果

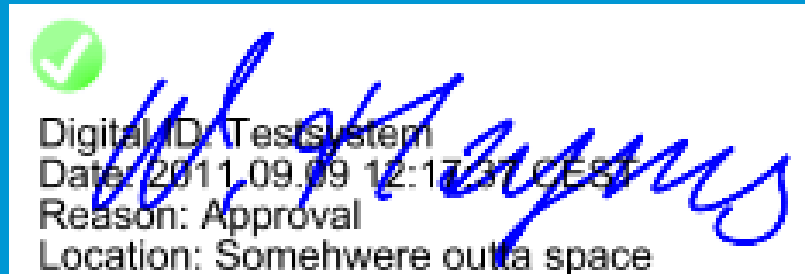

添加印章

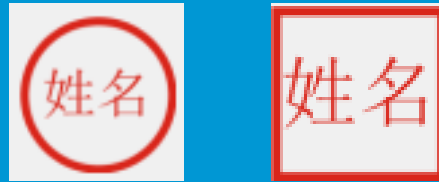

数个可供选择的印章方式



添加印章人的姓名和原因

签名文档

签名人姓名:

签名原因:

更改权限

签名使用 批准/收件人签名

私人密钥: **Jean. zhang - signpro**

要使用电子签章签名文档, 请点击“确定”按钮, 然后点击要放置签章的区域进行预览。

确定 取消

Signature of the account holder

账户持有人预留签字样式



添加注释和备注

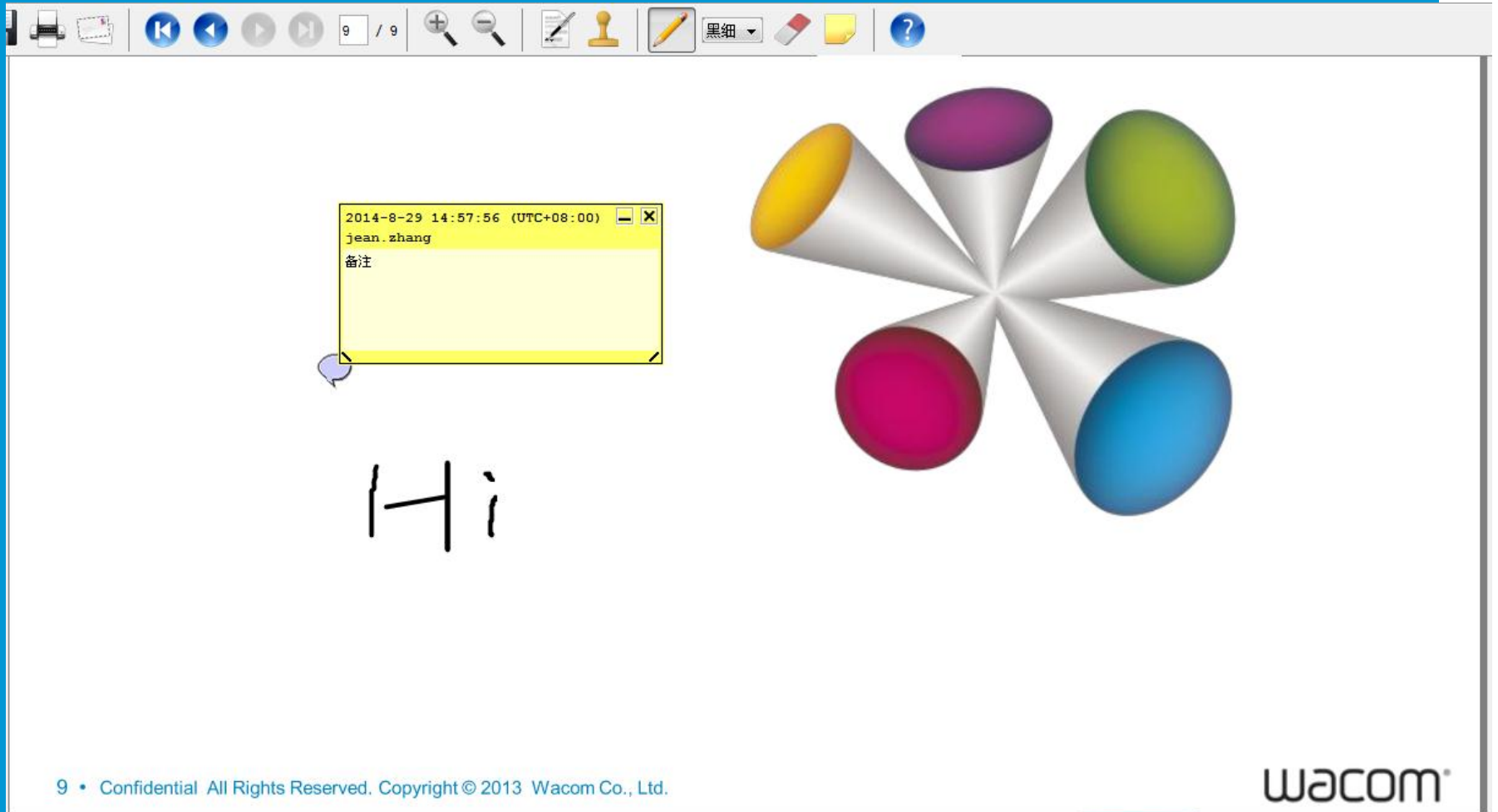

The screenshot displays a digital workspace interface. At the top, a toolbar contains various icons for navigation and editing, including a printer, a document, navigation arrows, a page indicator '9 / 9', zoom in/out icons, a drawing tool, a pin, an eraser, a highlighter, and a help icon. The main workspace features a drawing of six colorful cones (yellow, purple, green, blue, pink, and orange) arranged in a circular pattern. Below the cones, the word 'Hi' is written in a simple, hand-drawn font. To the left of the cones, a yellow sticky note is attached to the workspace. The sticky note contains the following text: '2014-8-29 14:57:56 (UTC+08:00)', 'jean.zhang', and '备注'. The bottom of the workspace contains a footer with the text '9 • Confidential All Rights Reserved. Copyright © 2013 Wacom Co., Ltd.' and the Wacom logo.



 BUSINESS
SOLUTIONS

The text "BUSINESS SOLUTIONS" is displayed in a large, white, uppercase, sans-serif font. To the left of the text is a white icon consisting of two overlapping speech bubbles, one light blue and one white, representing communication or solutions.